

**ETANOMICS**



# **Trends der Wärmeversorgung in industriellen und gewerblichen Liegenschaften**

Ihr Partner für Energieeffizienz

**2023**



ETANOMICS



# Vorstellung Etanomics

Ihr Partner für Energieeffizienz



## Der Name Etanomics ist Programm

- Minimale Energiekosten und maximale Ressourcenschonung.
- Wir unterstützen Sie mit praktisch erprobten technischen, organisatorischen und energiewirtschaftlichen Maßnahmen.
- Alle Ideen und Konzepte setzen wir nach der Potentialbewertung mit Ihnen um.
- Wir begleiten Sie auf Ihrem nachhaltigen Weg zur Klimaneutralität.



## Das Unternehmen

- 2012 als 100 % Viessmann Gesellschaft gegründet
- Zentrales Energiemanagement Viessmann Group



- Weiterentwicklung des Energieeffizienz-Know-How aus dem Viessmann Nachhaltigkeitsprojekt Effizienz Plus für andere Gewerbe- und Industrieunternehmen
- ca. 180 durchgeführte Effizienzprojekte pro Jahr

**Wir sind zertifiziert nach:**

ISO 50001, ISO 14001 und ISO 9001



# Projekt „Effizienz Plus“

## Praxiserprobte Energie-Effizienztechnologien

## Unser Know-How für Ihren Weg in die CO<sub>2</sub>-Neutralität



### Standort Allendorf (Eder)

hat bereits

**2012**

die energie- und klimapolitischen  
Vorgaben der Bundesrepublik  
Deutschland

**für 2050**

erreicht



**Reduzierung Öl / Gas  
Senkung CO<sub>2</sub>**

Öl / Gas  
**-60 %**

CO<sub>2</sub>  
**-80 %**



**Steigerung der Effizienz &  
Einsatz erneuerbarer Energien**



Effizienz-  
Steigerung  
**+22 %**



Erneuerbare  
Energien  
**+18 %**

“WIEGE” ETANOMICS

-80 % CO<sub>2</sub> Emissionen in 2012





ETANOMICS



# Potentialanalyse

# Gängige Wärmeerzeuger aus Industrie und Gewerbe

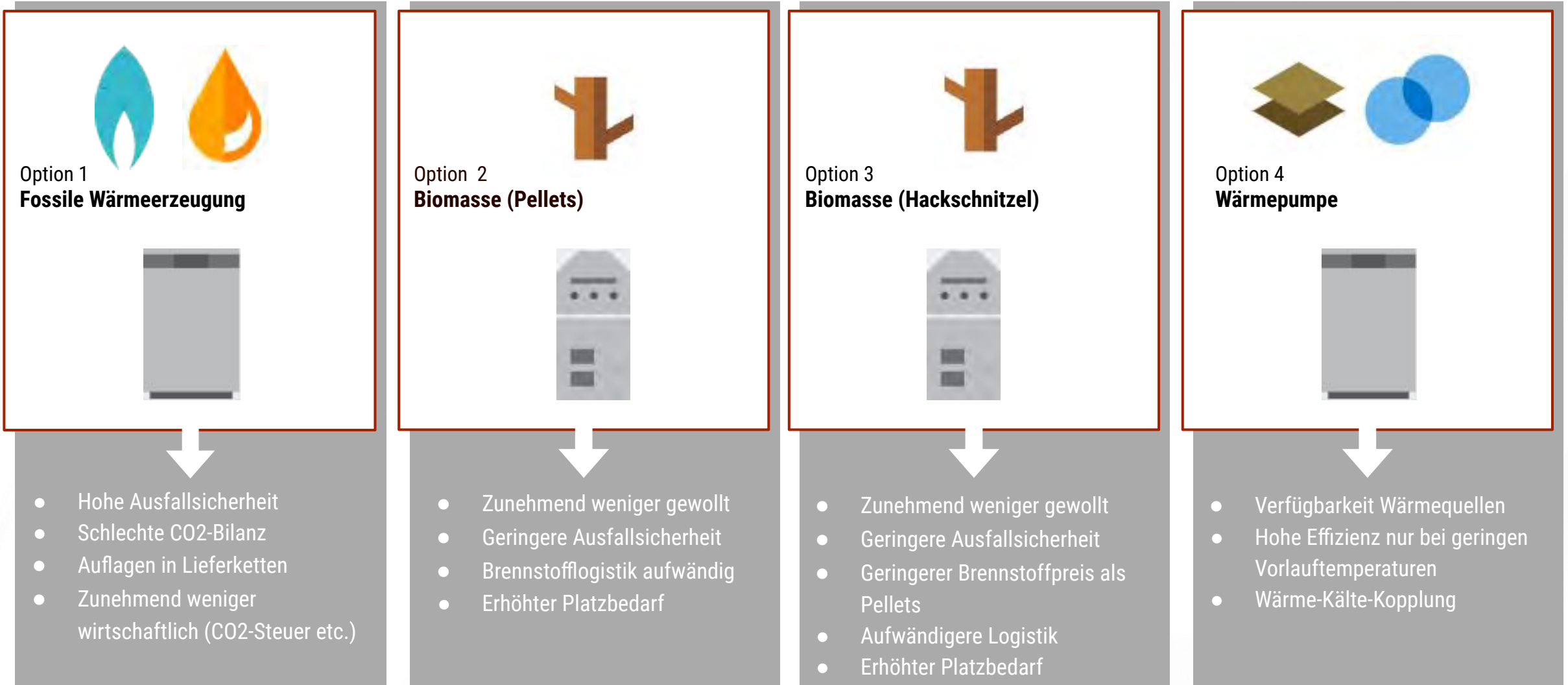

# Potentialanalyse

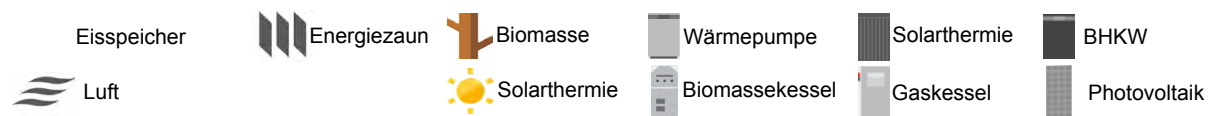
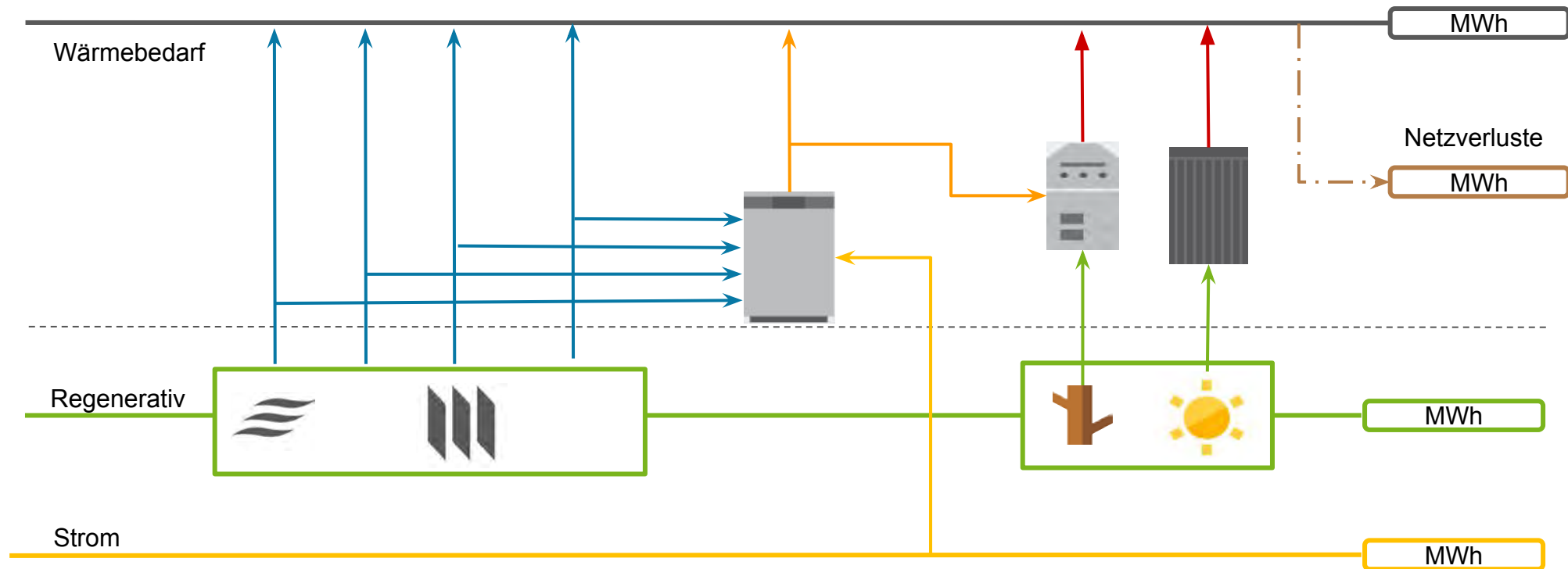



ETANOMICS



**Konzeptentwürfe  
Objekt mit Wärme &  
Kältebedarf**

# Grundsätzliches Vorgehen

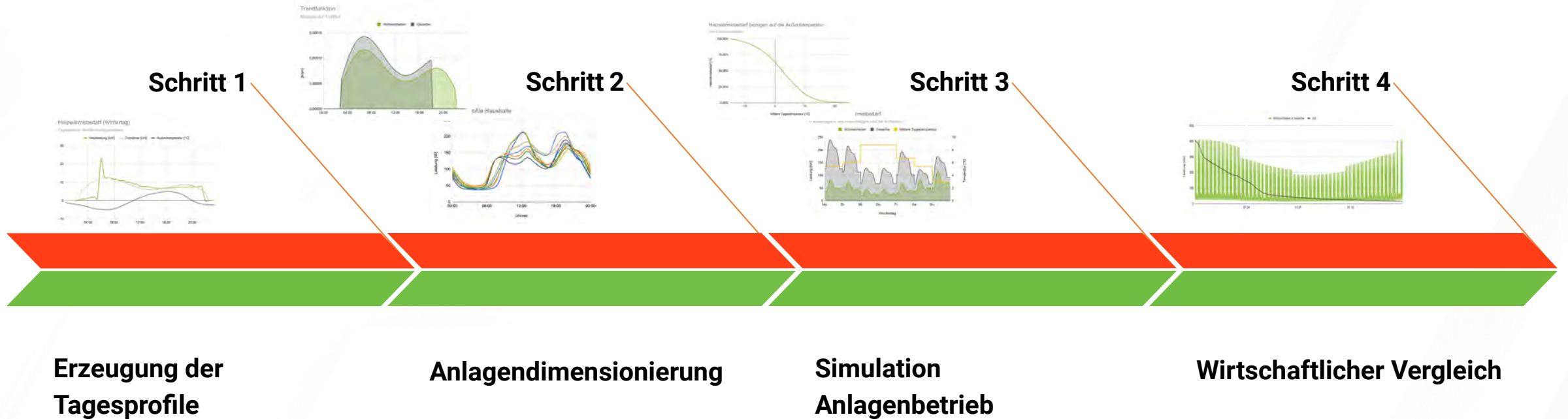



# Potentielle Energiekonzepte - Übersicht

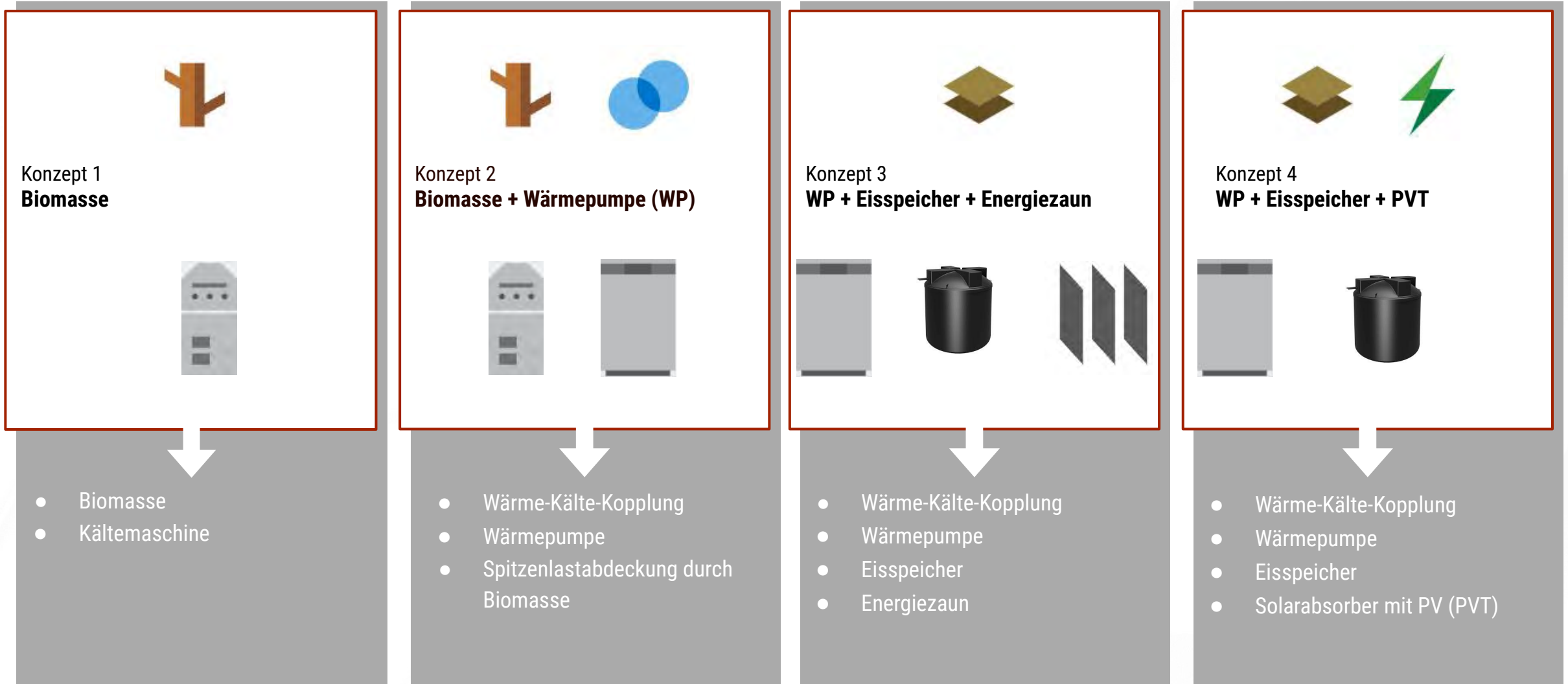

# Konzept 1: Biomasse

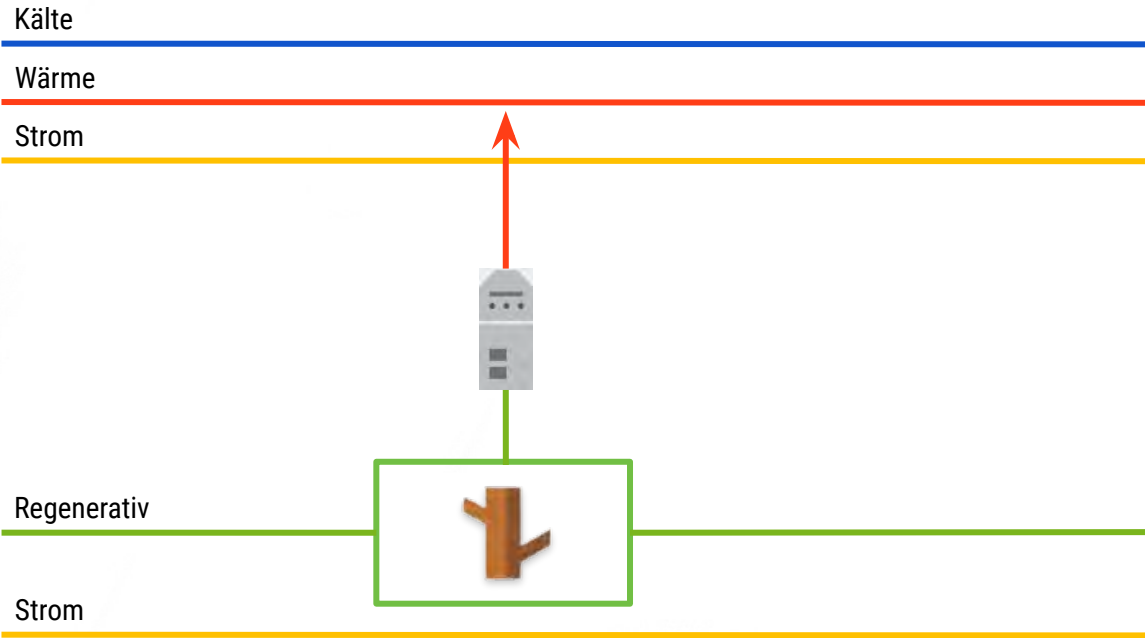

## Einschätzung Energiekonzept

Innovation	★★★★☆
Umweltverträglichkeit	★★★★☆
Investition*	★★★★★

\*Je günstiger desto mehr Sterne  
©2023 Etanomics Service GmbH • Proprietary and Confidential



Eisspeicher   
 Energiezaun   
 Biomasse   
 Stromerzeugung  
 Biomasse   
 PVT   
 Wärmepumpe   
 Luft   
 PV





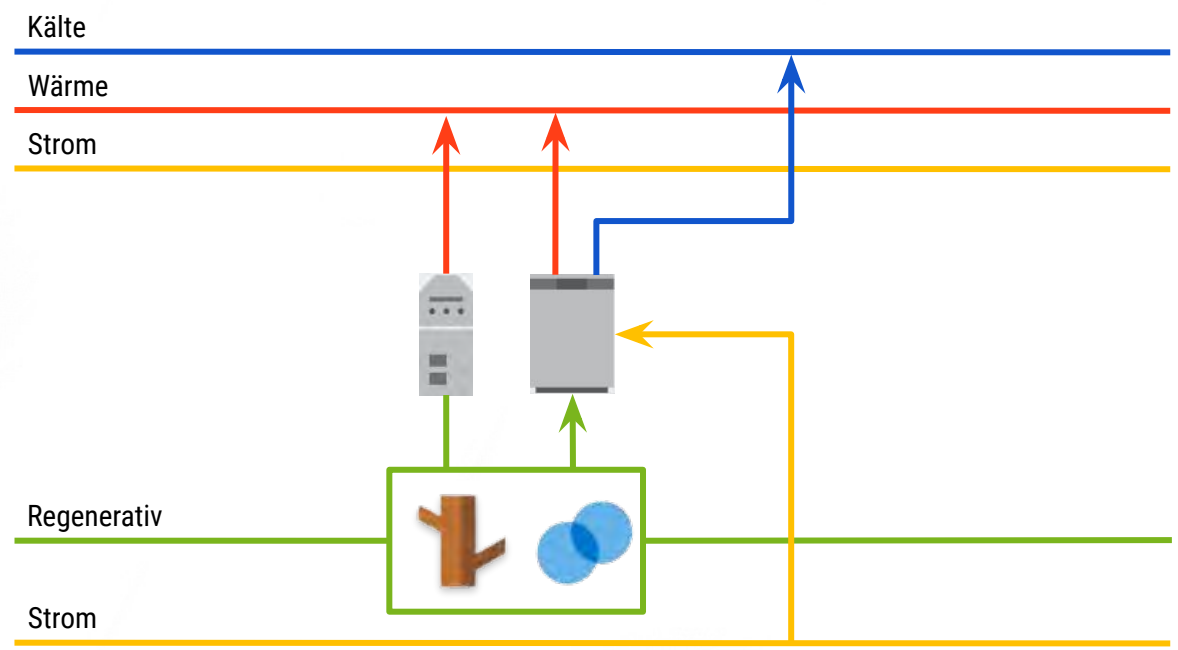





# Konzept 2: Biomasse + WP



## Einschätzung Energiekonzept

Innovation	★★★★☆
Umweltverträglichkeit	★★★★☆
Investition*	★★★★☆

\*Je günstiger desto mehr Sterne  
©2023 Etanomics Service GmbH • Proprietary and Confidential

 Eisspeicher  
  Energiezaun  
  Biomasse  
  Stromerzeugung  
 Biomasse  
  PVT  
  Wärmepumpe  
  Luft  
  PV

# Konzept 3: WP + Eisspeicher + Energiezaun

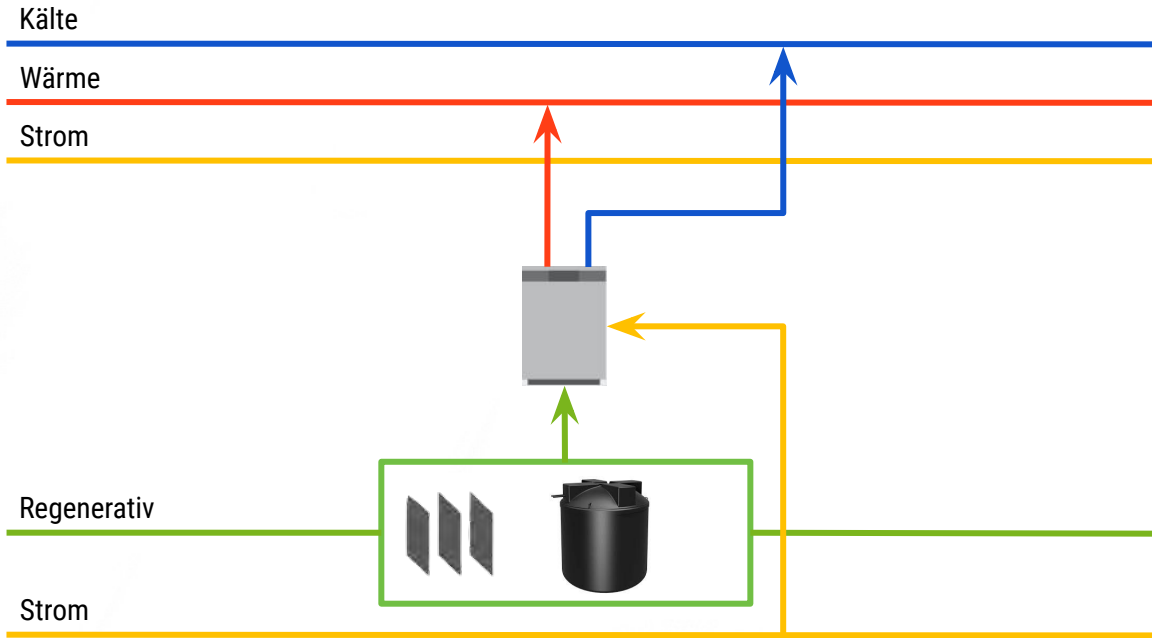

## Einschätzung Energiekonzept

Innovation	★★★★☆
Umweltverträglichkeit	★★★★★
Investition*	★★★☆☆

\*Je günstiger desto mehr Sterne





# Konzept 4: WP + Eisspeicher + PVT

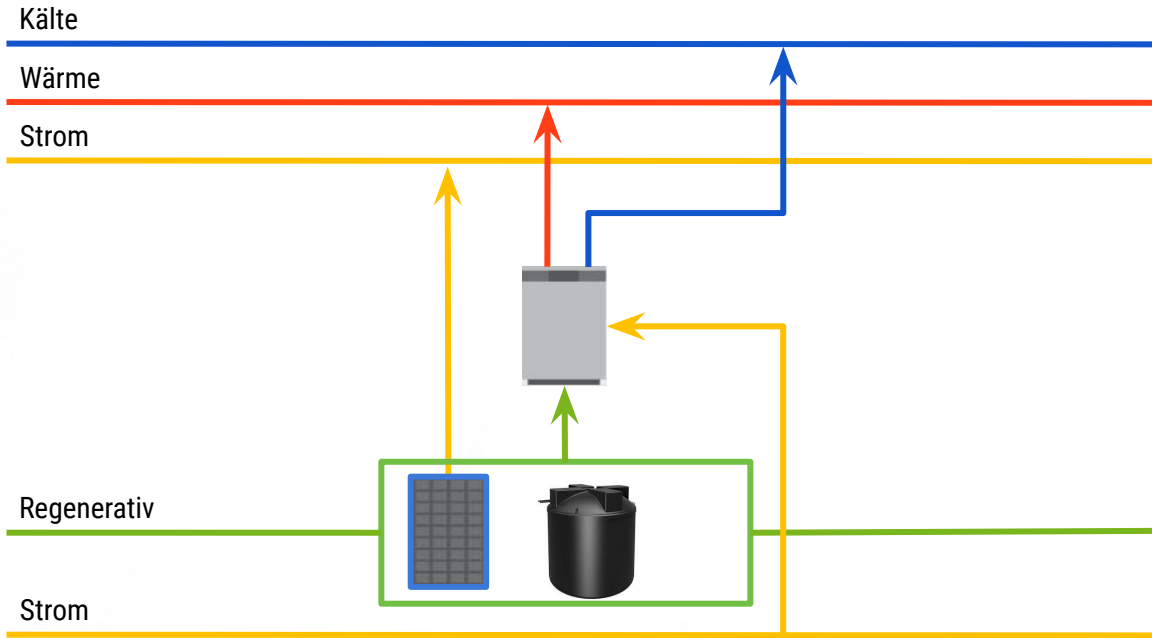
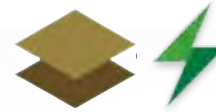

## Einschätzung Energiekonzept

Innovation	★★★★★
Umweltverträglichkeit	★★★★★
Investition*	★★☆☆☆

\*Je günstiger desto mehr Sterne



 Eisspeicher  
  Energiezaun  
  Biomasse  
  Stromerzeugung  
 Biomasse  
  PVT  
  Wärmepumpe  
  Erdwärme  
  PV

ETANOMICS



# Beratungsansätze



# Förderwegweiser Energieberatung



“Ihr Partner für ganzheitliche Energieberatung”

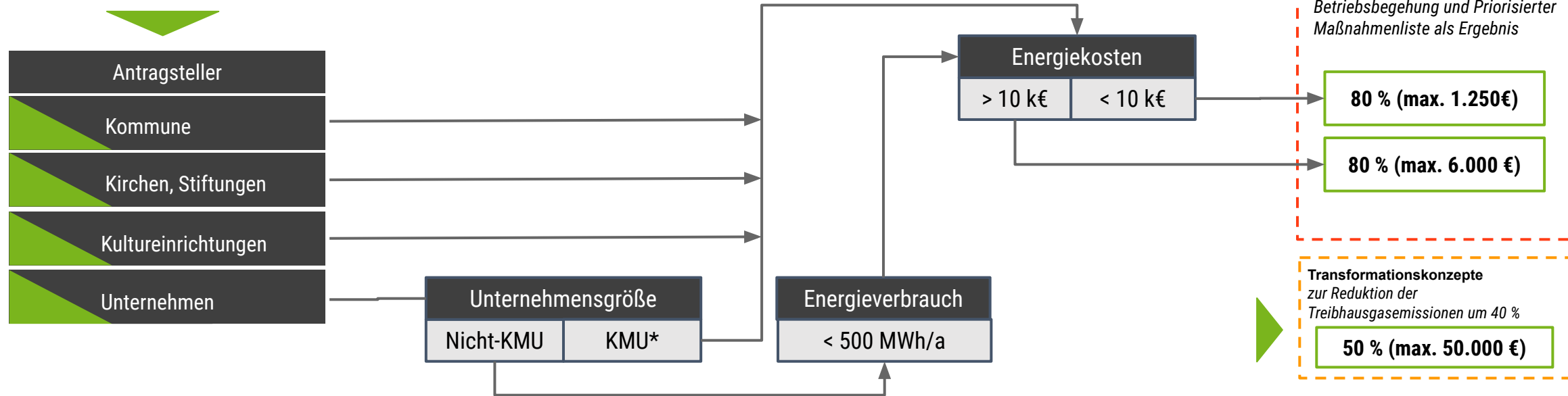

**Modul 1**  
**Energieaudit DIN EN 16247**

Geförderte ganzheitliche Energieberatung mit Betriebsbegehung und Priorisierter Maßnahmenliste als Ergebnis

**80 % (max. 1.250€)**

**80 % (max. 6.000 €)**

Transformationskonzepte zur Reduktion der Treibhausgasemissionen um 40 %

**50 % (max. 50.000 €)**

**Basischeck Wärme / Kälte**

- Anlagenbewertung
- Anlagenauslegung
- Anlagenoptimierung

**Gewerkeübergreifender Verbundtest**

- IBN-Begleitung
- Qualitätssicherung
- Min. Projektnachlaufzeit

**Energiewirtschaftliche Beratung**

- Förderberatung
- Stromeinkauf

**Energirechtliche Beratung**

- Energiesteuererstattungen
- Stromsteuererstattungen
- Rechtskonformität

**Energieaudit DIN EN 16247-1**

- Rechtskonformität EDL-G
- Kostenoptimierung
- Priorisierung

**\*KMU Definition:**

- unter 250 Mitarbeiter
- max. 50 Mio.€ Umsatz oder max. 43 Mio.€ Bilanzsumme

# ETANOMICS

Nachhaltigkeit. Effizienz. Partnerschaft.



Johannes Rauh

✉ [johannes.rauh@etanomics.com](mailto:johannes.rauh@etanomics.com)

☎ +49 (0) 6105 3200 89 16